

komfovent[®]

Работает безупречно

ЧТО ТАКОЕ KOMFOVENT?

- Инновационный подход
- Передовые технологии

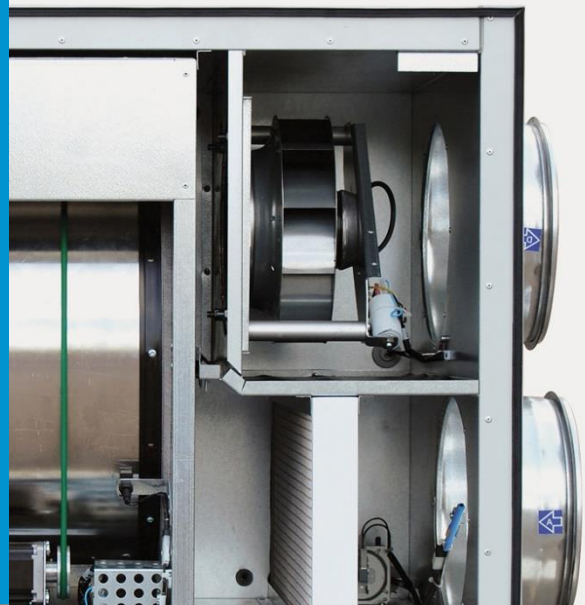

KOMFOVENT В МИРЕ

- Филиалы
- Экспорт
- Объекты

komfovent®



ПРОДУКЦИЯ KOMFOVENT

- Вентиляционное оборудование
- Компоненты
- Системы вентиляции



ПОЧЕМУ KOMFOVENT?



komfovent[®]

Зарегистрированная
Торговая Марка

2006

1

ЭФФЕКТИВНОСТЬ
И КОМФОРТ

ЧТО ТАКОЕ КОМФОВЕНТ

2

ИННОВАЦИИ

3

НАДЕЖНОСТЬ

КОНСТРУИРОВАНИЕ И ПРОЕКТИРОВАНИЕ ПРОДУКТА



КВАЛИФИЦИРОВАННЫЕ СПЕЦИАЛИСТЫ

Более 50 инженеров
и программистов

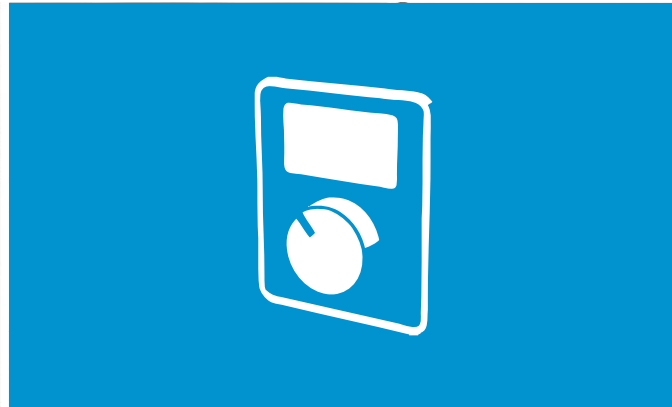

СОВРЕМЕННАЯ ЛАБОРАТОРИЯ

2012 г. Основан
Центр Тестирования
KOMFOLAB



ПРОВЕРЕННОЕ КАЧЕСТВО

Установки проходят испытания
в мировых лабораториях
и научных институтах

РАЗРАБОТКА ПРОДУКТА



ТЕХНИЧЕСКИЕ РЕШЕНИЯ

- Ориентированные на клиента
- Оптимальные
- Эффективные

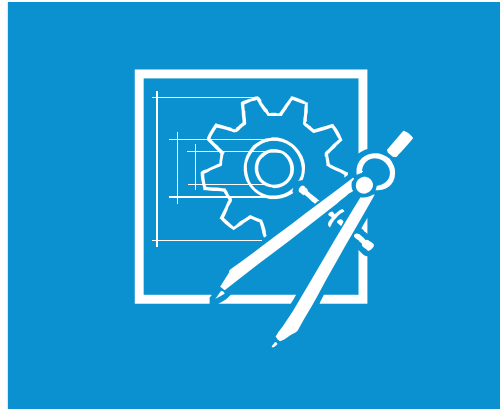

КОНСТРУКЦИЯ

- Надежность
- Функциональность
- Подключил и работает

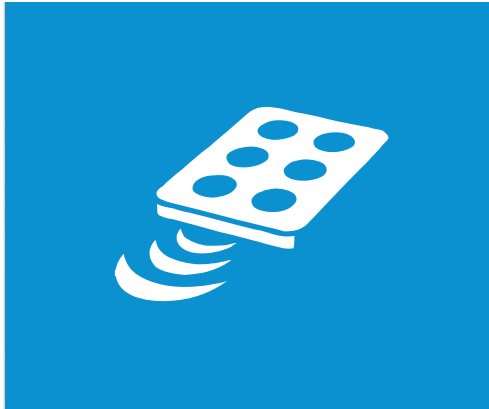

АВТОМАТИКА УПРАВЛЕНИЯ

- Всё предусмотрено
- Полностью встроенная
- Энергосберегающая



ПРОГРАММНОЕ ОБЕСПЕЧЕНИЕ

- Удобное управление
- Широкие возможности
- Плавная работа

ЦЕНТР ТЕСТИРОВАНИЯ **KOMFOLAB**



АЭРОДИНАМИЧЕСКИЕ ИСПЫТАНИЯ

- Характеристики производительности установки
- Проверка на внутреннее сопротивление
- Проверка свойств аэродинамики теплообменника

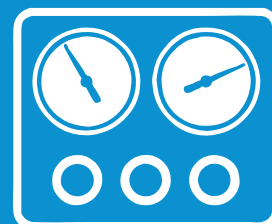

ПРОВЕРКА НА ЭНЕРГОЭФФЕКТИВНОСТЬ

- Эффективность теплообменника
- Эффективность теплового насоса
- Эффективность водяного нагревателя/охладителя



МОДЕЛИРОВАНИЕ РАБОЧИХ УСЛОВИЙ

- Холодильная камера
- Эффективность теплового насоса при низких температурах
- Алгоритм размораживания теплообменника



СЕРТИФИКАТЫ KOMFOVENT



EUROVENT

Сертификат
гарантирующий
подлинность
декларируемых
данных



TÜV

Немецкая лаборатория
тестирований,
подтверждающая
безопасность
и эффективность
работы установок



RLT GERÄTE

Стандартизация
эффективности
и высокого
качества
исполнения



PASSIVE HOUSE

Соответствие
максимальному классу
эффективности



GOST

Соответствие
производимой
продукции нормам
стандартизации
в странах СНГ

№1 в Европе
по количеству
проданных
установок*

ПРОИЗВОДСТВЕННАЯ МОЩНОСТЬ

ШИРОКИЙ СПЕКТР ПРОИЗВОДИМОЙ ПРОДУКЦИИ

- Компоненты для установок
- Контроллеры для автоматки
- Вентиляционные системы

СОВРЕМЕННЫЕ ЗАВОДЫ

- Новейшее оборудование
- Оптимизация процессов
- Постоянные инвестиции



LEAN

СВЫШЕ
20 000
УСТАНОВОК
В ГОД

ЗАВОДЫ

ЛИТВА

 свыше 500

 30 000 m²

ЛАТВИЯ

 свыше 100

 7 000 m²

РОССИЯ

 свыше 100

 7 000 m²

РИГА

РЯЗАНЬ

ВИЛЬНЮС

 ВЕНТИЛЯЦИОННОЕ
ОБОРУДОВАНИЕ

 КОМПОНЕНТЫ ДЛЯ
ВЕНТИЛЯЦИОННОГО
ОБОРУДОВАНИЯ

 СИСТЕМЫ
ВЕНТИЛЯЦИИ

 ПРОТИВОПОЖАРНЫЕ
КЛАПАНЫ

komfovent®

KOMFOVENT В МИРЕ

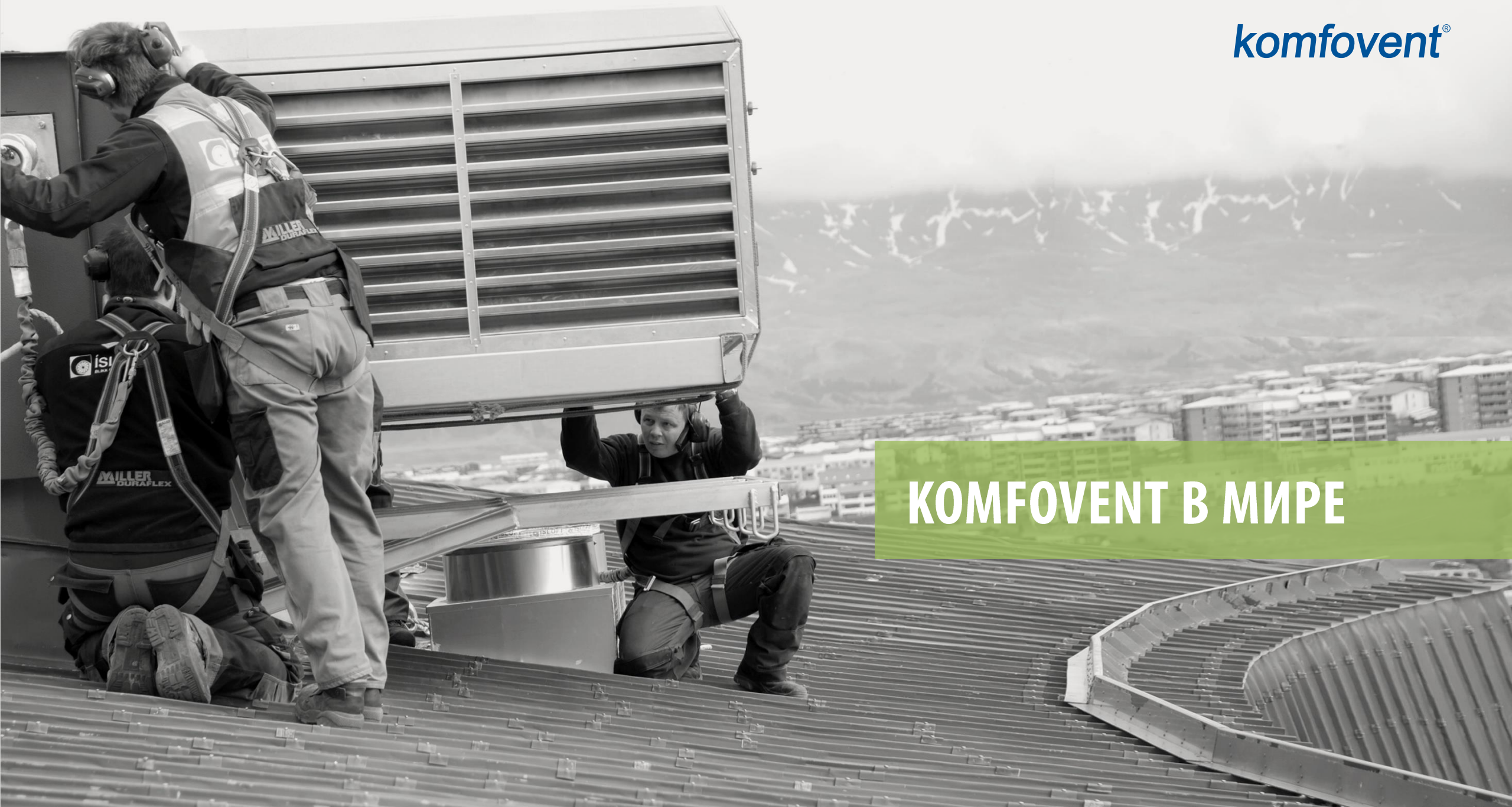

ГРУППА КОМПАНИЙ

КОМФОВЕНТ (ЛИТВА)

КОМФОВЕНТ (ШВЕЦИЯ)

КОМФОВЕНТ (ГЕРМАНИЯ)

КОМФОВЕНТ (ЛАТВИЯ)

КОМФОВЕНТ (РОССИЯ)

КОМФОВЕНТ (ФИНЛЯНДИЯ)

КОМФОВЕНТ (БЕЛАРУСЬ)

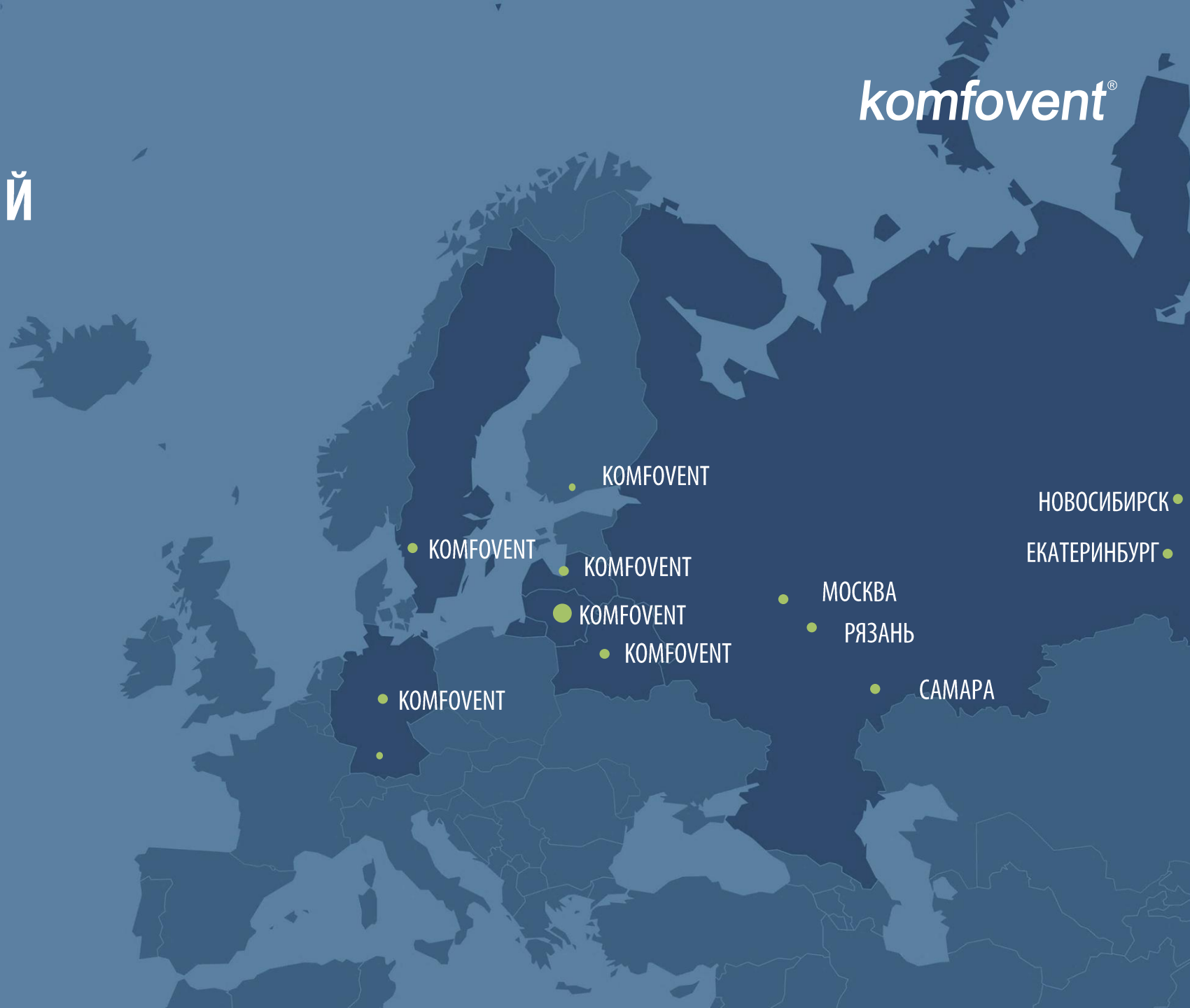

НОВОСИБИРСК

ЕКАТЕРИНБУРГ

МОСКВА

РЯЗАНЬ

САМАРА

ЭКСПОРТ

- ЭКСПОРТ БОЛЕЕ ЧЕМ В 30 СТРАН
- 80 ПРЕДСТАВИТЕЛЕЙ

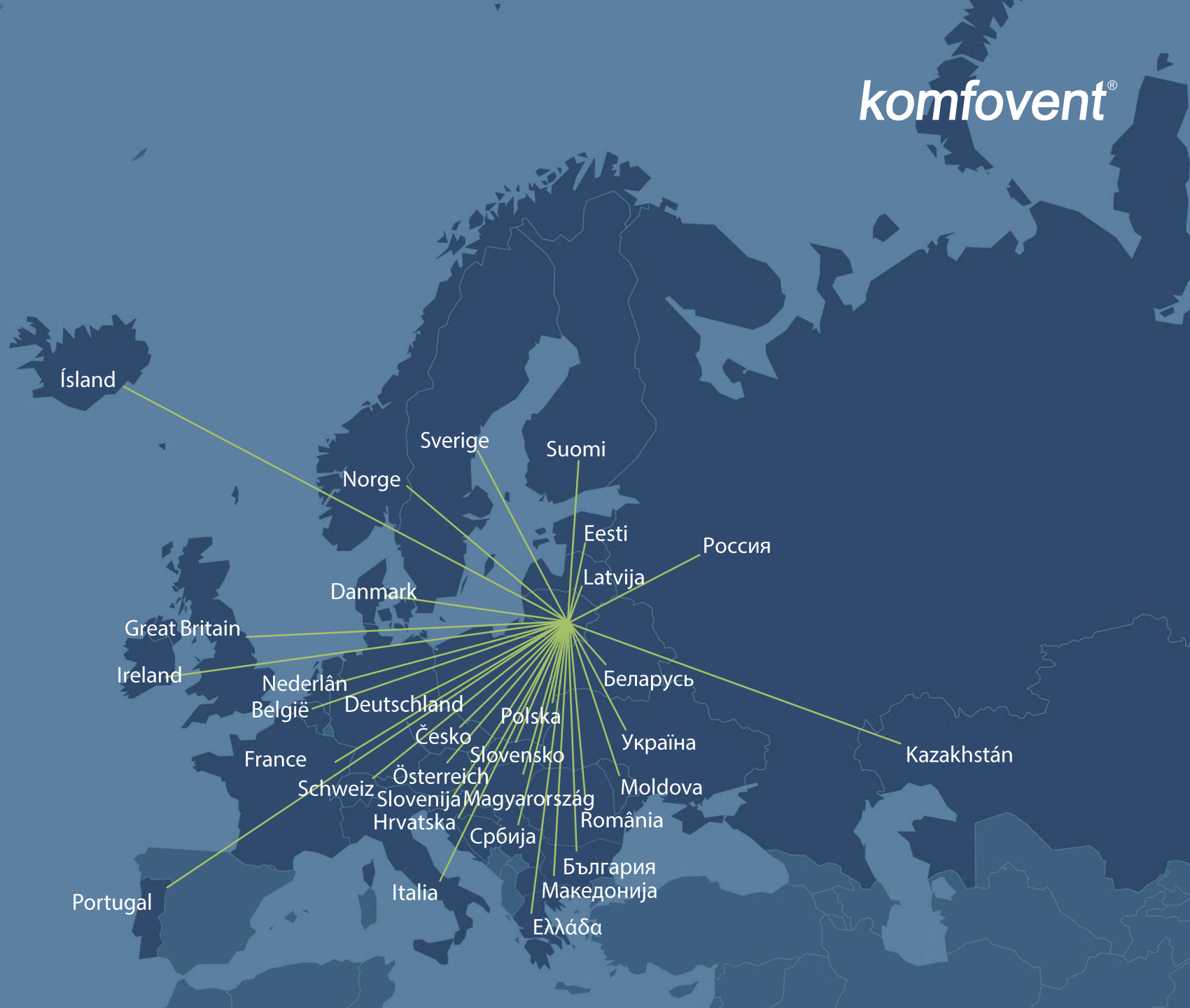

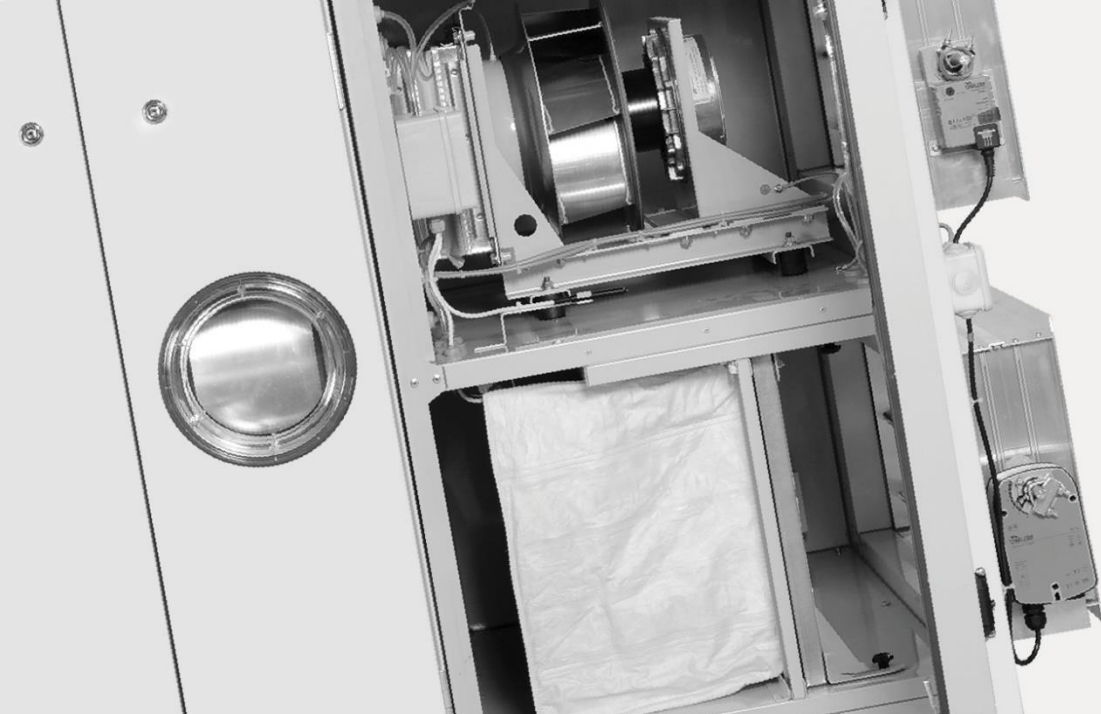

ПРОДУКЦИЯ KOMFOVENT



**ВЕНТИЛЯЦИОННЫЕ
УСТАНОВКИ**

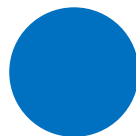

**КОМПОНЕНТЫ ДЛЯ
ВЕНТИЛЯЦИОННЫХ
УСТАНОВОК**



**ВЕНТИЛЯЦИОННЫЕ
СИСТЕМЫ**

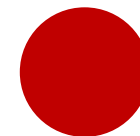

**ПРОТИВОПОЖАРНЫЕ
КЛАПАНЫ**

ВЕНТИЛЯЦИОННЫЕ УСТАНОВКИ

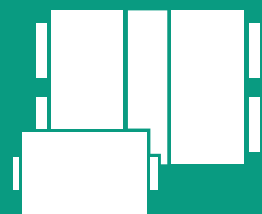

ШИРОКИЙ АССОРТИМЕНТ

От 50 м³/ч до
100 000 м³/ч



ВЫСОКИЕ ПОКАЗАТЕЛИ ЭНЕРГОЭФФЕКТИВНОСТИ

Продвинутое решение в
энергосбережении

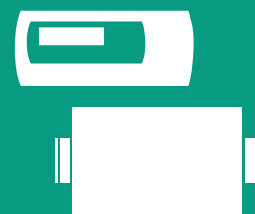

ПОЛНОСТЬЮ ИНТЕГРИРОВАННАЯ АВТОМАТИКА

Широкие функциональные
возможности гарантируют
безупречную работу



УДАЛЕННОЕ УПРАВЛЕНИЕ

Программное обеспечение
позволяет удаленно
контролировать и
управлять работой
установок

ВЕНТИЛЯЦИОННЫЕ УСТАНОВКИ ШИРОКИЙ АССОРТИМЕНТ



ДОМЕКТ

50-800 м³/ч

VERSO

800-40 000 м³/ч

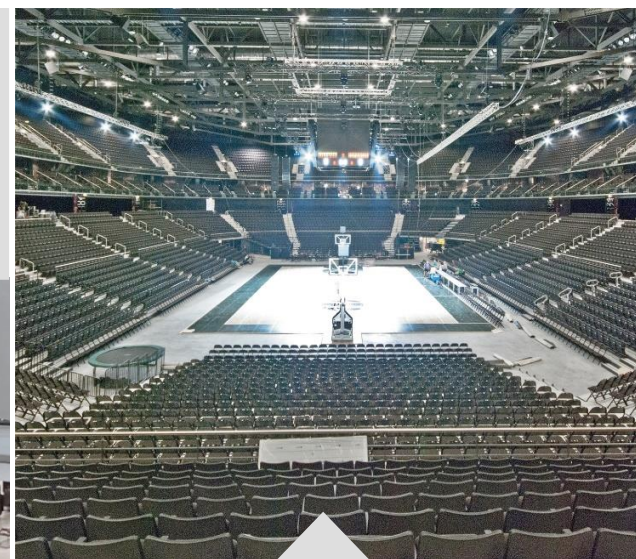

KLASIK

1 000-100 000 м³/ч

RHP

150-25 000 м³/ч



ВЕНТИЛЯЦИОННЫЕ УСТАНОВКИ

ЭНЕРГОЭФФЕКТИВНОСТЬ



РОТОРНЫЙ ТЕПЛОУТИЛИЗАТОР

- Незамерзающий
- Возвращает влагу
- Компактные размеры

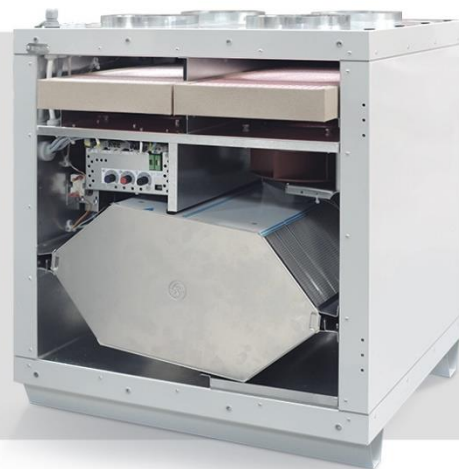

ПЛАСТИНЧАТЫЙ РЕКУПЕРАТОР

- Разделенные воздушные потоки
- Нет движущихся деталей

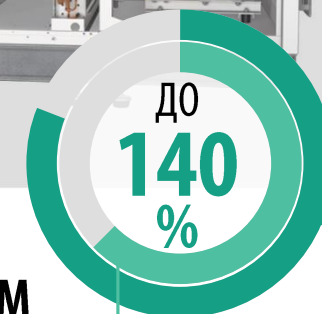

РЕШЕНИЕ С ТЕПЛОВЫМ НАСОСОМ

- Двойной возврат энергии ротором и тепловым насосом
- Температурная эффективность свыше 100%

80% ВОЗВРАЩАЕТСЯ РОТОРНЫМ ТЕПЛОУТИЛИЗАТОРОМ
60% ГЕНЕРИРУЕТСЯ ТЕПЛОВЫМ НАСОСОМ

ВЕНТИЛЯЦИОННЫЕ УСТАНОВКИ

ИНТЕГРИРОВАННАЯ АВТОМАТИКА УПРАВЛЕНИЯ

БОЛЕЕ
15 ЛЕТ
ОПЫТА

- Проектирование
- Производство
- Использование

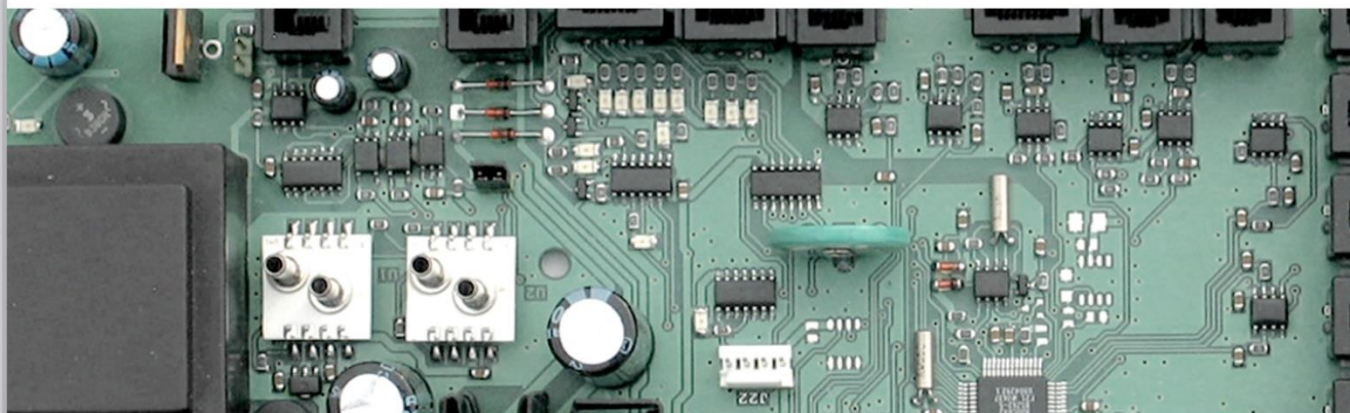

ПРОДВИНУТОЕ УПРАВЛЕНИЕ

- Решения направлены на создание комфорта и экономию энергии

КОМФОВЕНТ КОНТРОЛЛЕРЫ

ПРОФЕССИОНАЛЬНЫЙ УРОВЕНЬ

Широкие функциональные возможности и настройки

БАЗОВЫЙ УРОВЕНЬ

Базовые функции удобные для конечного пользователя

ВЕНТИЛЯЦИОННЫЕ УСТАНОВКИ ПРОГРАММНОЕ ОБЕСПЕЧЕНИЕ

УДАЛЕННОЕ УПРАВЛЕНИЕ



ВСТРОЕННЫЙ WEB-SERVER

Контроль и управление через интернет



КОМФОВЕНТ ПРИЛОЖЕНИЕ

Удобное, ориентированное на пользователя управление



ИНТЕГРАЦИЯ В СИСТЕМУ ДИСПЕТЧЕРИЗАЦИИ ЗДАНИЯ

BMS И «УМНЫЙ» ДОМ

Передача данных через MODBUS, BACNET протоколы



УДАЛЕННОЕ ОБСЛУЖИВАНИЕ

СЕРВИС ON-LINE

- Удаленное обновление прошивок контролера
- Мониторинг и контроль с помощью программы KOMFOLOG



КОМПОНЕНТЫ ДЛЯ ВЕНТИЛЯЦИОННЫХ УСТАНОВОК

РОТАЦИОННЫЕ ТЕПЛОУТИЛИЗАТОРЫ

- Данные подтверждены тестированием и EUROVENT
- Максимально достигаемая эффективность
- Надежность конструкции

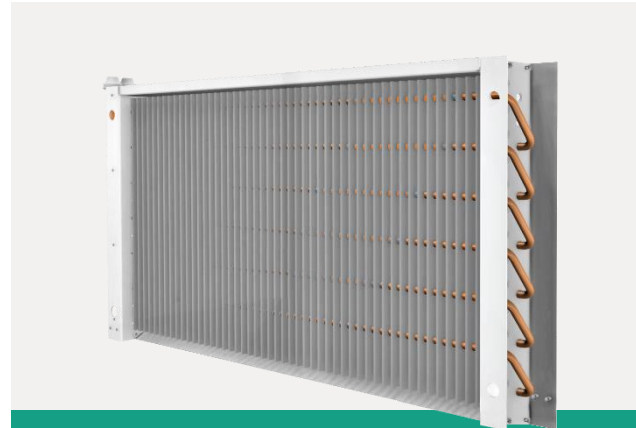
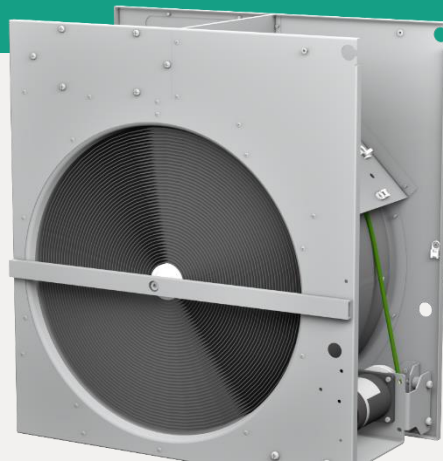

ТЕПЛООБМЕННИКИ

- Водяные
- Фреоновые
- Защитное антикоррозионное покрытие
- Широкий выбор размеров и мощностей

СМЕСИТЕЛЬНЫЕ УЗЛЫ ОБВЯЗКИ

- Обогрев
- Охлаждение
- Гликолевый теплоутилизатор



ПРОТИВОПОЖАРНЫЕ КЛАПАНЫ

ПРОТИВОПОЖАРНЫЕ КЛАПАНЫ

- Соответствие требованиям РФ. ГОСТ Р 53301-2013
- Сертифицированные материалы
- Надежная конструкция. Сталь – 1 мм.
- Подтверждено испытаниями

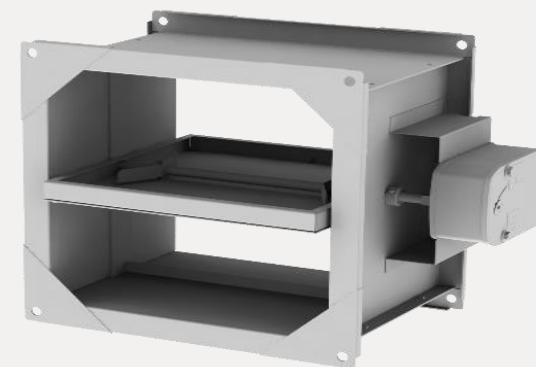
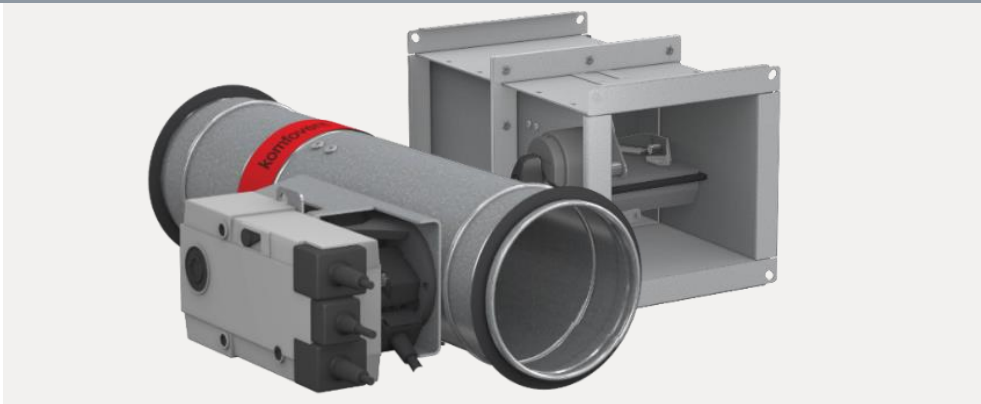

ДЫМОВЫЕ КЛАПАНЫ

- Соответствие требованиям РФ. ГОСТ Р 53301-2013
- Сертифицированные материалы
- Надежная конструкция. Сталь – 1 мм.
- Подтверждено испытаниями

ПРОГРАММЫ ПОДБОРА KOMFOVENT

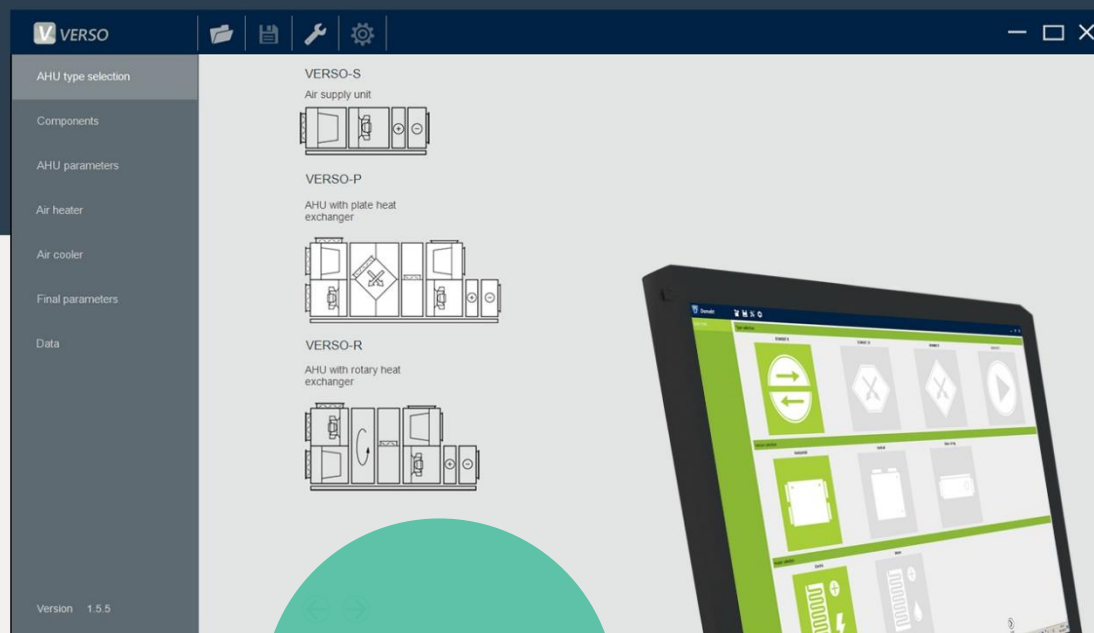

ПРОФЕССИОНАЛЬНО
УДОБНО



ДЛЯ ВЕНТИЛЯЦИОННЫХ УСТАНОВОК

- DOMEKT
- VERSO
- KLASIK

ДЛЯ КОМПОНЕНТОВ

- Узлы обвязки
- Роторные теплоутилизаторы
- Водяные теплообменники
- Шумоглушители

ТЕХНИЧЕСКАЯ ПОДДЕРЖКА



ОПЕРАТИВНОСТЬ

- Обратная связь в течение 24 часов
- Оперативная поставка запасных частей

КОНСУЛЬТАЦИИ

- *On-line* анализ данных
- Обновление ПО
- через интернет

ОБУЧЕНИЕ

- Программы обучения
- для партнеров
- Профессиональная
- поддержка

ПОСТГАРАНТИЙНАЯ ПОДДЕРЖКА

- Быстрое реагирование
- Точная диагностика

ОБЪЕКТЫ

ЖИЛЫЕ КОМПЛЕКСЫ

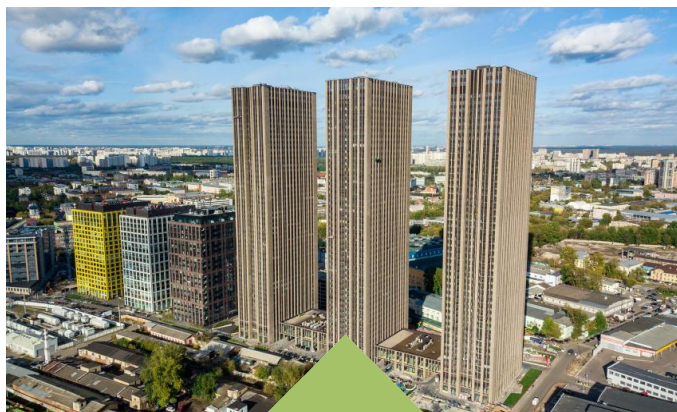

ЖК «Волга Лайф»

г. Тверь



ЖК «Савеловский»

г. Москва



ЖК «Европейский»

г. Новосибирск

ОБЪЕКТЫ

ОБЩЕСТВЕННЫЕ ЗДАНИЯ



ДВОРЕЦ
ЗЕМЛЕДЕЛЬЦЕВ
г. Казань

ВЫБОРГСКИЙ
РАЙОННЫЙ СУД
г. Санкт-Петербург



МЕЖДУНАРОДНЫЙ
АЭРОПОРТ
ИМ. АЙВАЗОВСКОГО
г. Симферополь



ОБЪЕКТЫ

БИЗНЕС ЦЕНТРЫ

БЦ «ТРИНИТИ ПЛЕЙС»

г. Санкт-Петербург



БЦ «ГОЛДЕН ГЕЙТ»

г. Москва



МФК «ВОДНЫЙ»

г. Москва



ОБЪЕКТЫ

ГОСТИНИЦЫ

НАМРТОН BY HILTON

г. Волгоград



IBIS ЦЕНТР
БАХРУШИНА

г. Москва



PARK INN

г. Сочи



ОБЪЕКТЫ

ОБЪЕКТЫ КУЛЬТУРЫ

ТЕАТР ОПЕРЫ
И БАЛЕТА
г. Ижевск



УСАДЬБА
«АРХАНГЕЛЬСКОЕ»
г. Москва



МОЛОДЕЖНЫЙ ТЕАТР
г. Санкт-Петербург



ОБЪЕКТЫ

ТОРГОВЫЕ ЦЕНТРЫ

ТРК «ЕВРОПОЛИС»

г. Санкт-Петербург



ТРЦ «АВИА ПАРК»

г. Москва



ТРК «МЕГА ИКЕА»

г. Казань



ОБЪЕКТЫ

ЗАВОДЫ

**АО БИОТЕХНОЛОГИЧЕСКИЙ
КОМПЛЕКС «РОСВА»**

Калужская область



**Рязанская
нефтеперерабатывающая
компания**

г. Рязань



**ООО «ЛУКОЙЛ-
ПЕРМНЕФТЕОРГСИНТЕЗ»**

г. Пермь



ОБЪЕКТЫ

БОЛЬНИЦЫ



**ГОРОДСКАЯ
КЛИНИЧЕСКАЯ
БОЛЬНИЦА**
г. Уфа

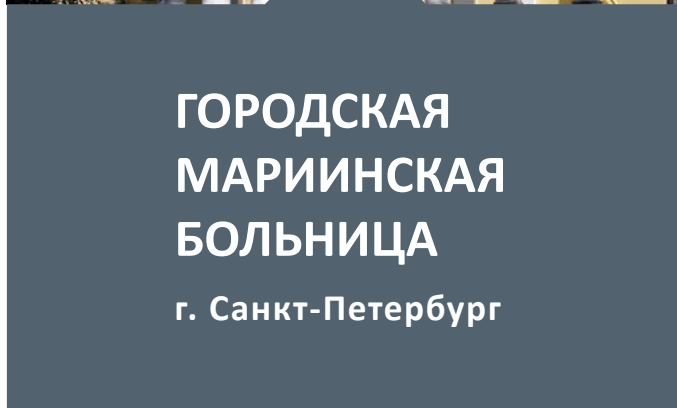

**ГОРОДСКАЯ
МАРИИНСКАЯ
БОЛЬНИЦА**
г. Санкт-Петербург



**РЕСПУБЛИКАНСКАЯ
КЛИНИЧЕСКАЯ
ОФТАЛЬМОЛОГИЧЕСКАЯ
БОЛЬНИЦА**
г. Казань

ОБЪЕКТЫ

ОБЪЕКТЫ СПОРТИВНОГО НАЗНАЧЕНИЯ

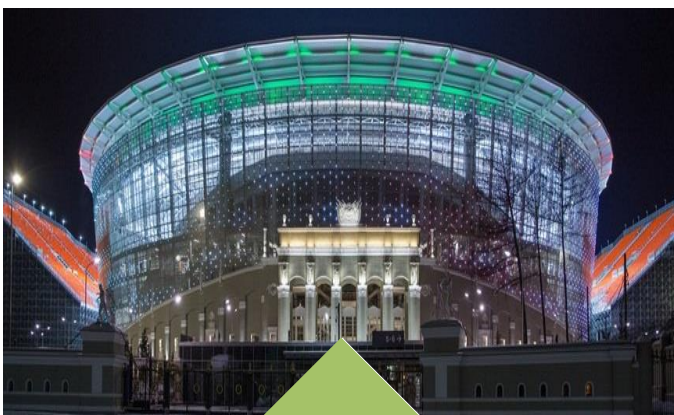

УКРК «Арена-2000»

г. Ярославль

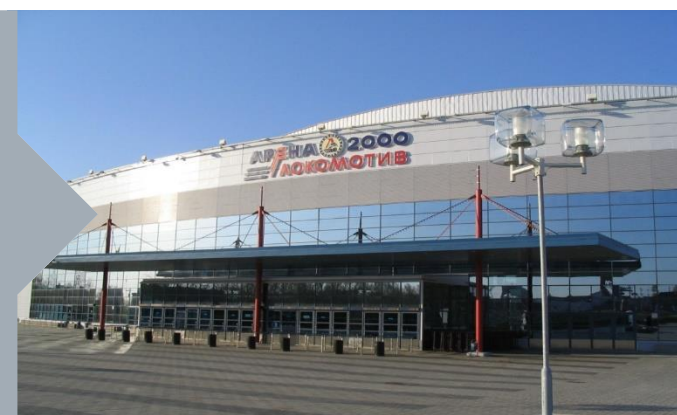

Губернский теннисный центр

г. Кемерово

Центральный стадион

г. Екатеринбург





komfovent®

www.komfovent.com

8 (499) 673 22 73